

## HÖNNUNARFORSENDUR

ÍST-EN 12845  
BYGGINGARREGLUGERÐ NR. 112:2012  
REGLUGERÐ NR. 239 / 2012

BRUNAHÖNNUNARSKÝRSLA FRÁ BRUNHÖNNUN.SLF DAGS. 25.05.2023

## KALDAVATNSINNNAK

INNNAK SKAL VERA Ø180 PEH LÖGN FRÁ VATNSVEITU HAFNARFJARÐAR

RENNSLISMÆLING FRAMKVÆMD ÞANN 27.05.2023 AF ELDVARNADJÓNUSTU  
OFSAFLOTT ehf

NIÐURSTAÐA MÆLINGAR:  
STÖÐUPRÝSTINGUR 3,10 bar  
RENNSLI 2173 l/min  
AFGANGSPRÝSTINGUR 2,00 bar

## SKAMMSTAFANIR

PU LÖGN UPP  
PN LÖGN NIÐUR  
DN INNANMÁ Á LÖGN

## FLOKKUN VATNSÚÐAKERFIS

## VÖRULAGER OG VÖRUMÓTTAKA.

ALMENNT ER REIKNAD MEÐ VÖRUM Í FLOKKI I-IV OG FELLUR HÖNNUN UNDIR ÁHÆTTUFLOKK COMMEDITY CLASS IV. KERFIÐ ER MEÐ ESFR (EARLY SUPPRESSION FAST-RESPONSE) VATNSÚÐURUM. VIÐ RENNSLISHÖNNUN ER REIKNAD MEÐ 12 VIRKUM ÚÐAHAUSUM.

VAL Á VATNSÚÐURUM ER SAMKVÆMT TÖFLU 23.3.1, MIÐAÐ ER VIÐ 9,1 m LOFTHÆÐ OG HÁMARK STÖFLUNARHÆÐ 7,6. FJARLEGD FRÁ VÖRU AÐ ÚÐAHAUS SKAL EKKI VERA MINNI EN 900 mm

MESTA FJARLEGD Á MILLI ÚÐARA OG STÆRD SVÆDIS SEM EINN ÚÐARI ÞEKUR ER SAMKVÆMT TÖFLU 14.2.8.2.1 (LOFTHÆÐ < 9,1 m, c/c 3,7 m - 9 m<sup>2</sup>)

## STARFSMANNARÝMI.

STARFSMANNARÝMI ERU Í FLOKKI OH1 (ORDINARY HAZARD), VATNSÞÉTTLEIKI 5,0 mm/min Á 72 m<sup>2</sup> SVÆÐI

## ÚÐAHAUSAR

### ÚÐAHAUSAR SP1 (OH1)

- VATNSÚÐAHAUS NIÐURVÍSANDI
- K-GILDI 80 [-]
- STÆRD DN15
- HÁMARKSSVÆÐI FYRIR ÚÐARA 12 m<sup>2</sup>
- ÖPNUN Á ÚÐARA 50 RTI (quick respons)
- P<sub>min</sub> VIÐ ERFIÐASTA ÚÐARA 0,5 bar
- ÖPNUNARHITASTIG 68 °C
- HÁMARK FJARLEGD Á MILLI ÚÐARA 4,0 m
- LÁGMARK FJARLEGD Á MILLI ÚÐARA 2,0 m
- FJARLEGD FRÁ BRENNANLEGU LOFTI 75-300 mm
- FJARLEGD FRÁ ÖBRENNANLEGU LOFTI 75-550 mm

FJÖLDI ÚÐAHAUSA 27 stk

### ÚÐAHAUSAR SP2 (ESFR)

- VATNSÚÐAHAUS UPPVÍSANDI
- K-GILDI 360 [-]
- STÆRD DN25
- HÁMARKSSVÆÐI FYRIR ÚÐARA 9,0 m<sup>2</sup>
- ÖPNUN Á ÚÐARA 80 RTI (fast respons)
- P<sub>min</sub> VIÐ ERFIÐASTA ÚÐARA 1,0 bar
- ÖPNUNARHITASTIG 68 °C
- HÁMARK FJARLEGD Á MILLI ÚÐARA 3,7 m
- LÁGMARK FJARLEGD Á MILLI ÚÐARA 1,8 m
- FJARLEGD FRÁ LOFTI 25-300 mm

FJÖLDI ÚÐAHAUSA 178 stk

### ÚÐAHAUSAR SP3 (OH1)

- VATNSÚÐAHAUS VEGGHAUS
- K-GILDI 80 [-]
- STÆRD DN15
- HÁMARKSSVÆÐI FYRIR ÚÐARA 9,0 m<sup>2</sup>
- ÖPNUN Á ÚÐARA 50 RTI (quick respons)
- P<sub>min</sub> VIÐ ERFIÐASTA ÚÐARA 0,5 bar
- ÖPNUNARHITASTIG 68 °C
- HÁMARK FJARLEGD Á MILLI ÚÐARA 3,6 m
- LÁGMARK FJARLEGD Á MILLI ÚÐARA 2,0 m
- FJARLEGD FRÁ LOFTI 75 mm

FJÖLDI ÚÐAHAUSA 1 stk

## HÖNNUNARSVÆÐI OG ÚTREIKNINGAR

KERFIÐ ER RENNSLISHANNAD, VIÐ RENNSLISHÖNNUN ER NOTAST VIÐ FORRITIÐ MAGICAD. REIKNAD ERU ÞRjú SVÆÐI FJÆRST VARDLOKA, MIÐ MÓTTÖKU OG NÆST VARDLOKA, NIÐURSTAÐA ÚTREIKNINGA MÁ SJÁ HÉR AÐ NEDAN.

REIKNADUR ÞRÝSTINGUR VIÐ ERFIÐASTA SVÆÐIÐ ER 4,25 bar @ 4530 l/min RENNSLI

HÖNNUNARSVÆÐI NR.	FJÖLDI ÚÐARA	q l/min	P bar
SVÆÐI 2.1 (NÆST VARDLOKA)	12	4773	@ 3,36
SVÆÐI 2.2 (FJÆRST VARDLOKA)	12	4400	@ 3,18
SVÆÐI 2.3 (VIÐ MÓTTÖKU 2. HÆÐ)	12	4530	@ 4,25
SVÆÐI 2.4 (SKRIFSTOFA)	10	614	@ 1,80
SVÆÐI 1.1 (VIÐ MÓTTÖKU 1. HÆÐ)	12	4501	@ 4,10

## LAGNIR OG BÚNAÐUR

LAGNIR SKULU VERA STÁLPIÐUR SAMKVÆMT EN 10255.

SAMSETNINGAR DN40 EDA MINNI SKULU VERA SKRÚFADAR, GENGJUR SAMKVÆMT DIN 2990. SKRÚFUÐ TENGISTYKKI ERU SAMKVÆMT DIN 2950 OG UNION TENGI SAMKVÆMT DIN 2980. LAGNIR DN50 OG STÆRRI SKAL SETJA SAMAN MEÐ GRÓPUÐUM SAMSETNINGARKLEMMUM SAMANBER VICTAULIC TENGJUM AF GERÐINI 005 MEÐ TILGERÐUM GÚMMIÞÉTTINGUM.

TENGISTYKKI SKULU VERA SAMKVÆMT DIN STÖDLUM, SAMANBER DIN 2605 FYRIR HNÉ OG DIN 2615 FYRIR TÉ.

GREINAR ÚR STOFNUM MÁ TENGJA MEÐ BORBAULUM ÞAR SEM VIÐ Á.

SETJA SKAL TÆMINGAR OG SKOLLOKA Á ENDA ALLRA STOFNA OG GREINA SEM EKKI HALLA AÐ STOFNI. SKOLLOKAR SKULU Hafa SÖMU STÆRD OG AÐLIGGJANDI LÖGN.

LAGNIRNAR SKAL LEGGJA MEÐ JÖFNUM HALLA AÐ TÆMILOKUM EDA STOFNUM ÞAR SEM ÞVI VERÐUR VIÐ KOMIÐ.

LÁGMARKSHALLI STOFNLAGNA ER 2‰ OG GREINILAGNA 4‰.

LAGNAKERFI ER Í ÞRÝSTIFLOKKI PN16.

ÖNEFNDAR LAGNIR ERU DN25 mm.

ÞAR SEM GREINAR GANGA ÞVERT Á STOFNA SKAL NOTA "FLEXIBLE" TENGI OG ÞAR SEM AÐALSTOFNAR TAKA STEFNUBREYTINGUM.

ALLAR LAGNIR SKAL ÞRÝSTIÞRÓFA VIÐ 1500 kPa ÞRÝSTING EDA 1,5 x MESTA ÞRÝSTING SEM KERFIÐ GETUR ORÐIÐ FYRIR Í NOTKUN, SEM SKAL STANDA Á MINNST 2 KLUKKUSTUNDIR.

BÚNAÐUR Í TÆNIRÝMI ER m.a VARDLOKI, BRUNADÆLA, ÞRÝSTIAUKAÐELA, ÞRÝSTINEMAR OG VATNSDRIFIN BRUNABJALLA

## JARÐSKJÁLFTAFESTINGAR

FJARLEGD MILLI JARÐSKJÁLFTASTÍFINGA Á LÁRÉTTUM STOFNLÖGNUM ER AÐ JAFNAÐI UM 12 m OG SKAL ÖNNUR HVER VERA STÍFING Í TVÆR ÁTTIR.

STÍFING Í EINA ÁTT, LANGS EDA ÞVERS.

SETJA SKAL VIÐURKENNDA KLEMMU ÞÉTT UTAN UM LÖGN. VALIN STÍFA (SJÁ NEDAN) ER FEST Í FLANGS KLEMMUNNAR MEÐ HÁMARK 45° STEFNU AÐ FESTIPUNKTI (t.d. LOFTI) OG Í ÞÁ STEFNU SEM STÍFA Á.

STÍFING Í TVÆR ÁTTIR, LANGS OG ÞVERS.

SETJA SKAL VIÐURKENNDA KLEMMU ÞÉTT UTAN UM LÖGN. VALDAR STÍFUR (SJÁ NEDAN) ERU FESTAR Í FLANGSA KLEMMUNNAR MEÐ HÁMARK 45° STEFNU AÐ FESTIPUNKTIUM (t.d. LOFTI) OG Í ÞÁ STEFNUR SEM STÍFA Á.

DÆMI UM STÍFINGAR

LENGD	EFNI	STÆRD
1450-1500	VINKILL	40x40x6
1900-2000	VINKILL	50x50x6
2100-2200	RÖR	Ø25
2700-2800	RÖR	Ø32

FYRIR TEINA ER HÁMARKS LENGÐ = 50 x d (d=ÞVERMÁL)

DÆMI:

TEINN	LENGD
M10	500 mm
M15	750 mm

## FESTINGAR

NOTA SKAL STILLANLEGAR BAULUR EDA HRINGI FESTA MEÐ SNITTEINUM Í STEYPT LOFT EDA BURÐARVIRKI. FESTINGAR SKAL EKKI NOTA FYRIR BURÐ Á ÖÐRUM BÚNAÐI.

HÁMARKS FJARLEGT MILLI FESTINGA

ÞVERMÁL LAGNA	FJARLEGD	
DN25-DN50	4,0 m	
> DN65	6,0 m	AÐEINS EF FESTINGAR ERU 50% ÖFLUGRI EN "HÖNNUNARGILDI FYRIR UPPHENGJUR LAGNA" SEGIR TIL UM, ANNARS 4,0 m

SETJA SKAL FESTINGU VIÐ ALLAR SAMSETNINGAR OG SKULU ÞÆR VERA INNAN 1,0 m FRÁ SAMSETNINGU LAGNA. ALLAR LAGNIR SKULU Hafa AÐ LÁGMARKI EINA FESTINGU.

HÁMARKSFJARLEGD FRÁ FESTINGU AÐ YSTA ÚÐAHAUS ER 0,9 m FYRIR DN25 LAGNIR OG 1,2 m FYRIR LAGNIR STÆRRI EN DN25. UPPHENGJA MÁ EKKI VERA NÆR STANDANDI ÚÐARA EN 0,15 m.

VIÐ LÓÐRÉTTAR LAGNIR SKAL BÆTA VIÐ FESTINGU EF LÖGN ER LENGRI EN 2,0 m EDA ER 1,0 m AÐ LENGÐ OG FÆÐIR 1 ÚÐAHAUS. LAGNIR SEM ERU NEDARLEGA Í BYGGINGUM EDA ERU Á EINHVERN HÁTT Í HÆTTU AÐ VERÐA FYRIR ÁKEYRSLU EDA ÖVÆNTU ÁLAGI SKAL STYRKJA Sérstaklega nema að lögnin sé lárétt og ekki lengri en 0,45 m OG FÆÐIR EINUNGIS 1 ÚÐAHAUS EDA LÓÐRÉTT LÖGN EKKI LENGRI EN 0,6 m OG FÆÐIR 1 ÚÐAHAUS.

## HÖNNUNARGILDI FYRIR UPPHENGJUR LAGNA

STÆRD LAGNA	LÁGMARKS-BURÐUR Á FESTINGU	STÆRD BOLTA EDA TEINS	LÁGMARKS-FESTA Í STEYPU
DN25-DN50	200 kg	M8	30 mm
DN50-DN100	350 kg	M10	40 mm
DN100-DN150	500 kg	M12	40 mm
DN150-DN200	850 kg	M16	50 mm

## LÁGMARKSSTÆRD Á FLATJÁRNI OG LAGNAKLEMMUM

STÆRD LAGNA	FLATJÁRN GALV. SVART	LAGNAKLEMMAR GALV. SVART
DN25-DN50	2,5 mm 3,0 mm	25x1,5 25x3,0
DN50-DN200	2,5 mm 3,0 mm	25x2,5 25x3,0

# BORGARHELLA 29

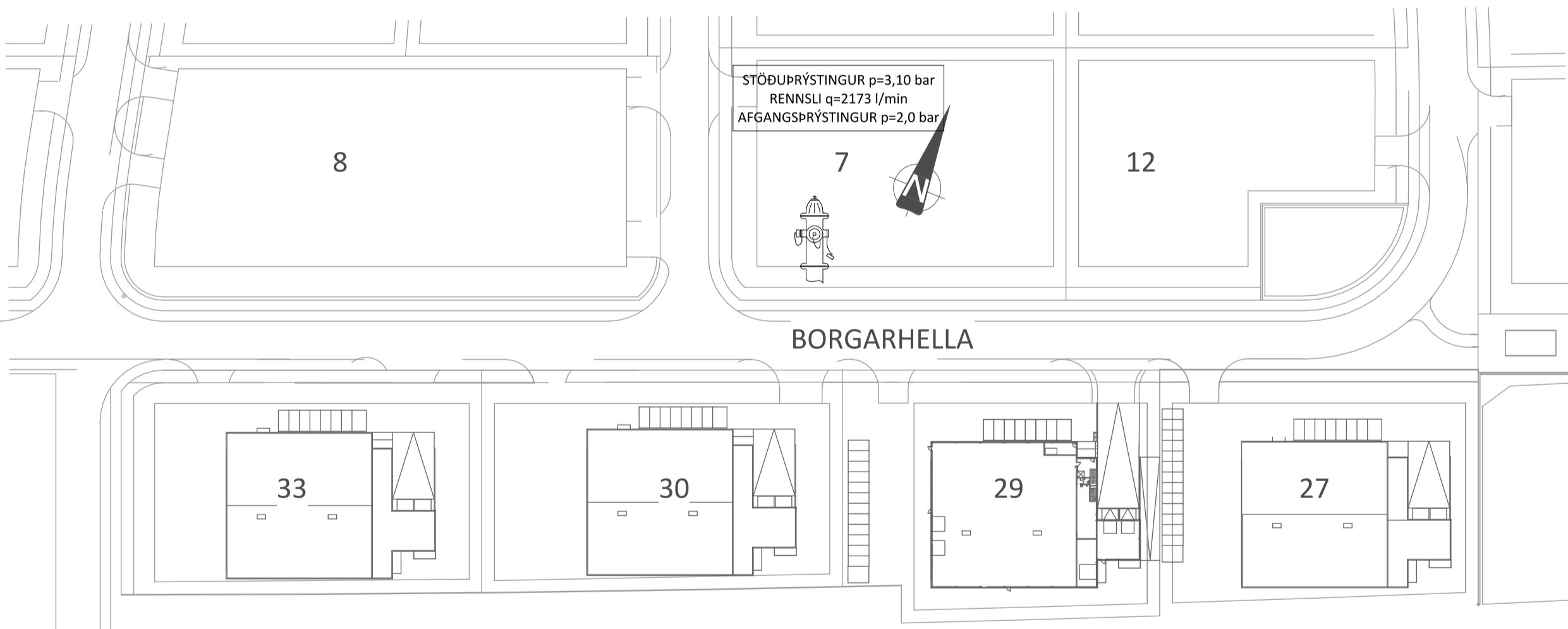

AFSTÖÐUMYND

## KERFISNÚMER OG KERFISHEITI

KERFISNÚMER	LAGNAKERFI
1	HITAKERFI
2	NEYSLU- OG FRÁVEITUKERFI
3	LOFTRÆSIKERFI
4	SNJÓBRÆÐSLUKERFI
5	VATNSÚÐAKERFI
6	KÆLI- OG GASKERFI

## ÚTSKÝRINGAR KERFISNÚMERA OG MERKING HLUTA

2.1D/E01	HLAUPANDI NÚMER
	TEGUND TÆKIS
	KERFI
	KERFINÚMER

ÁRITUN BYGGINGARFULLTRÚA

Jón M. Halldórsson	091162-3509
ÁRITUN HÖNNUNARSTJÓRA:	KT.
SÉRUPPDRATTUR ER Í SAMRÆMI VIÐ GILDANDI AÐALUPPDRATT VERKNR. Borgarhella 31	DAGS. ÚTG. 05.12.2023
<b>ÚTGÁFUFERILL</b>	
ÚTG. DAGS. LÝSING	

**KVARDI** ehf  
Tækní- og ráðgjafaröðusta

Nethyl 2E, 110 Reykjavík  
Sími:851-1213  
Netfang: gummi@ktr.is

VERKHEITI  
**BORGARHELLA 31**  
HAFNARFIRÐI

VATNSÚÐAKERFI  
ALMENNAR SKÝRINGAR  
[-]

SAMPYKKT	KT.
<i>Gudmundur Þemason 020672-5364</i>	
HÖNNUDUR NETFANG gummi@ktr.is	YFIRFARID PSS 19.01.24
GP	DAGS. SAMP. 19.01.24
MKV. (@ A1)	VERKNÚMER TEIKN. NR. BR. ÚTG.
<b>1 : 20</b>	<b>23025 5-0000</b>

ÚTGÁFUERILL

ÚTG. DAGS. LÝSING

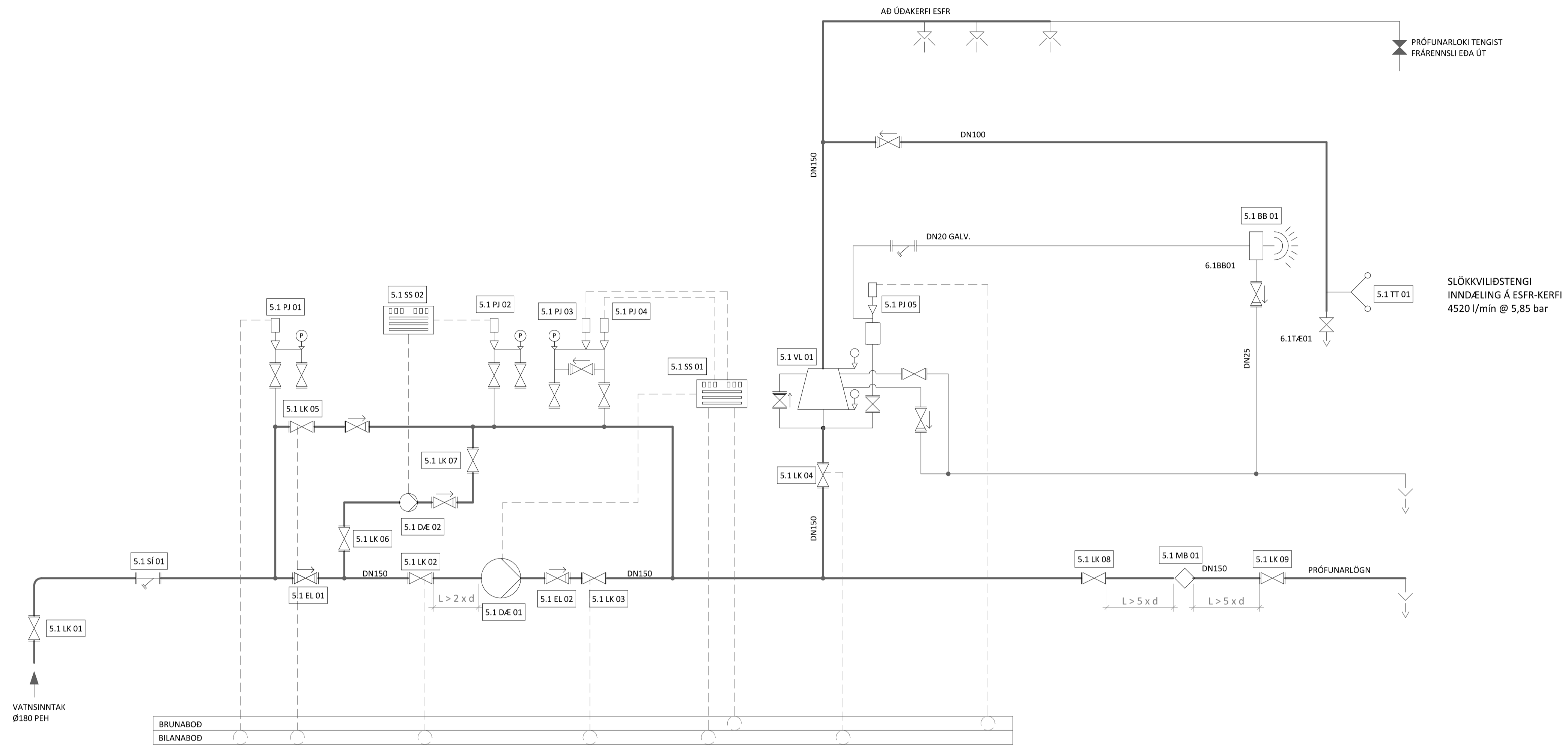

SLÖKKVILÐSTENGI  
INNDÆLING Á ESFR-KERFI  
4520 l/min @ 5,85 bar

TÆKJALISTI, KERFI 5.1				
KERFI	HEITI	NR.	TÆKI	LÝSING
5.1	BB	01	BRUNABJALLA	BRUNABJALLA, VATNSDRIFIN
5.1	DÆ	01	BRUNADÆLA	BRUNADÆLA, q=4530 l/min @ 5,0 bar
5.1	DÆ	02	ÞRÝSTIDÆLA	ÞRÝSTIAUKADÆLA (JOCKEY), q=50 l/min @ 7,50 bar
5.1	EL	01	EINSTREYMISLOKI	DN150
5.1	EL	02	EINSTREYMISLOKI	DN150
5.1	LK	01	STOPPLOKI	INNTAKSLOKI (LÆSTUR)
5.1	LK	02	STOPPLOKI	VAKTAÐUR STJÓRNLOKI, SENDIR BOÐ EF EKKI ER FULLOPINN (N.O)
5.1	LK	03	STOPPLOKI	VAKTAÐUR STJÓRNLOKI, SENDIR BOÐ EF EKKI ER FULLOPINN (N.O)
5.1	LK	04	STOPPLOKI	VAKTAÐUR STJÓRNLOKI, SENDIR BOÐ EF EKKI ER FULLOPINN (N.O)
5.1	LK	05	STOPPLOKI	VAKTAÐUR STJÓRNLOKI FRAMHJÁ DÆLU, SENDIR BOÐ EF EKKI ER FULLOPINN (N.O)
5.1	LK	06	STOPPLOKI	STOPPLOKAR VÍÐ ÞRÝSTIDÆLUI (JOCKEY, ÖPNIR)
5.1	LK	07	STOPPLOKI	STOPPLOKAR VÍÐ ÞRÝSTIDÆLUI (JOCKEY, ÖPNIR)
5.1	LK	08	STOPPLOKI	STOPPLOKAR VÍÐ MÆLIBLENDU (LOKAÐIR)
5.1	LK	09	STOPPLOKI	STOPPLOKAR VÍÐ MÆLIBLENDU (LOKAÐIR)
5.1	MB	01	MÆLIBLENDI	FLYTUR a.m.k 150% AF HÁMARKS VATNSÞÖRF KERFIS (q=6795 l/min)
5.1	PJ	01	ÞRÝSTINEMI	ÞRÝSTINEMI Á HEIMÆÐ, SENDIR BOÐ EF VEITUPRÝSTINGUR FELLUR NIÐUR FYRIR INNSTILLT GILDI (STILLIGILDI 2,5)
5.1	PJ	02	ÞRÝSTINEMI	TVÍSTÖÐU ÞRÝSTINEMI FYRIR ÞRÝSTIDÆLU (JOCKEY), RÆSIR DÆLU ÞEGAR KERFISPRÝSTINGUR FELLUR NIÐUR Í 0,85*P OG STÖÐVAST VÍÐ 0,95*P
5.1	PJ	03	ÞRÝSTINEMI	ÞRÝSTINEMI FYRIR BRUNADÆLU, RÆSIR DÆLU EF KERFISPRÝSTINGUR FELLUR UNDIR 0,8*P
5.1	PJ	04	ÞRÝSTINEMI	ÞRÝSTINEMI FYRIR BRUNADÆLU, RÆSIR DÆLU EF KERFISPRÝSTINGUR FELLUR UNDIR 0,7*P
5.1	PJ	05	ÞRÝSTINEMI	ÞRÝSTINEMI, SENDIR BOÐ EF ÞRÝSTINGUR FELLUR VÍÐ VARDLOKA
5.1	SS	01	STJÓRNSKÁPUR	STJÓRNSKÁPUR FYRIR BRUNADÆLU, SENDIR BILUNAR- OG BRUNABOD Á VÍÐURKENDA VAKTSTÖÐ
5.1	SS	02	STJÓRNSKÁPUR	STJÓRNSKÁPUR FYRIR ÞRÝSTIDÆLU (START/STOPP)
5.1	SÍ	01	SÍA	SÍA Á HEIMÆÐ, MÖSKVASTÆRD = 5 mm
5.1	TT	01	SLÖKKVITENGI	TVÍBURATENGI FYRIR SLÖKKVILÐ
5.1	VL	01	VARDLOKI	DN150

P = 8,60 bar (SAMANLAGÐUR VEITU- OG BRUNADÆLUPRÝSTINGUR MED ÚTGANG DÆLU LOKAÐAN)

SKÝRINGAR FYRIR BRUNADÆLU

DÆLAN OG ALLUR STJÓRNÞUNADUR SKAL VERA AF VÍÐURKENND TIL NOTUKUNAR VÍÐ VATNSÚÐAKERFI. AFLSTRENGUR AÐ DÆLURÝMI SKAL VERA MED a.m.k. 60 min BRUNPOL OG SKAL STRENGUR TENGIAST STRAX EFTIR HÖFUÐROFA HÚSSINS. MERKJA SKAL ALLA ROFA SEM GETA ROFIÐ STRAUM AÐ DÆLU SKILMERKILEGA MED a.m.k. 10 mm HÁUM HVÍTUM TEXTA Á RAUDUM BAKGRUNNI. "BRUNADÆLA, EKKI MÁ RIJFA STRAUM VÍÐ BRUNABOD".

VÖR SKULU VERA TREG OG ÞOLA STARTÁLAG Í a.m.k. 20 sek, STRENGUR SKAL a.m.k. ANNA SEM NEMUR 150% HÁMARKS ÁLAGI DÆLUMÓTORS.

AFFALL KÆLIVATNS FRÁ DÆLU SKAL TENGIAST Í FRÁRENSSLI. BRUNADÆLA OG BÚNAÐUR HENNI TENGDRI SKAL VERA Í SÉR BRUNAHÓLFI (EIG6). STÆKKANIR/MINNKANIR SKULU EKKI VERA KRAPPARI EN 15°

HÖNNUNARSVÆÐI

HÖNNUNARSVÆÐI NR.	FJÓLDI ÚÐARA	q l/min	P bar
SVÆÐI 2.1 (NÆST VARDLOKA)	12	4773	@ 3,36
SVÆÐI 2.2 (FJÆRST VARDLOKA)	12	4400	@ 3,18
SVÆÐI 2.3 (VÍÐ MÓTTÖKU 2. HÆÐ)	12	4530	@ 4,25
SVÆÐI 2.4 (SKRIFSTOFA)	10	614	@ 1,80
SVÆÐI 1.1 (VÍÐ MÓTTÖKU 1. HÆÐ)	12	4501	@ 4,10

KALDAVATNSINNTAK

RENNISLISMÆLING FRAMKVÆMD PANN 27.05.2023 AF ELDVARNABJÓNUSTU OFSAFLOTT ehf

NIÐURSTADA MÆLINGAR:

STÖÐUPRÝSTINGUR	3,1 bar
RENNSLI	2173 l/min
AFGANGSPRÝSTINGUR	2,00 bar

TEIKNITÁKN

- STOPPLOKI (OPIN)
- STOPPLOKI (LOKAÐUR)
- TVÍBURATENGI FYRIR INNDÆLINGU SLÖKKVILÐS
- EINSTREYMISLOKI
- PRÝSTIMÆLIR
- PRÝSTINEMI
- VAKTAÐUR LOKI
- DÆLA
- SÍA
- BRUNABJALLA
- VATNSÚÐARI
- MÆLIBLENDI
- AFFALL
- STÝRISTRENGUR
- VATNSÚÐALÖGN

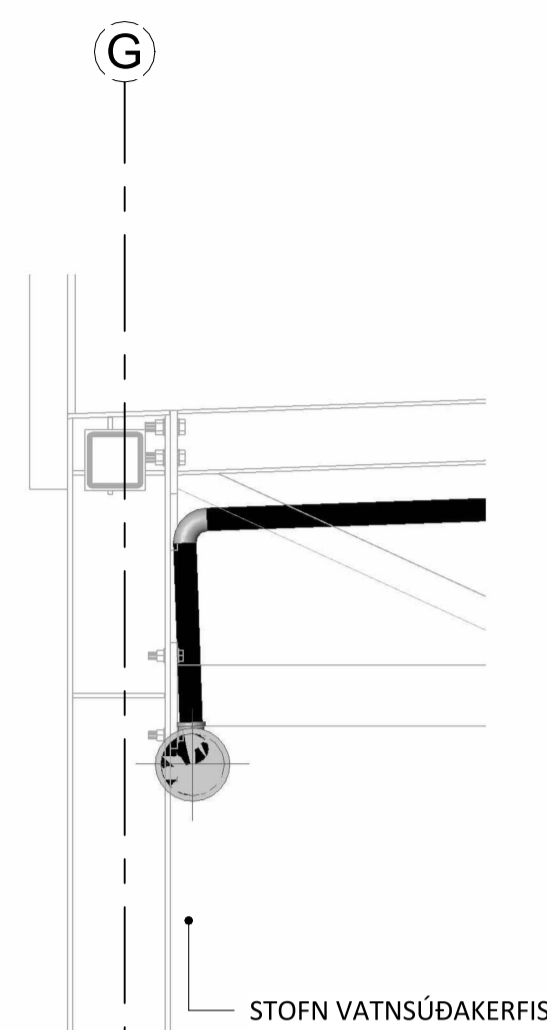
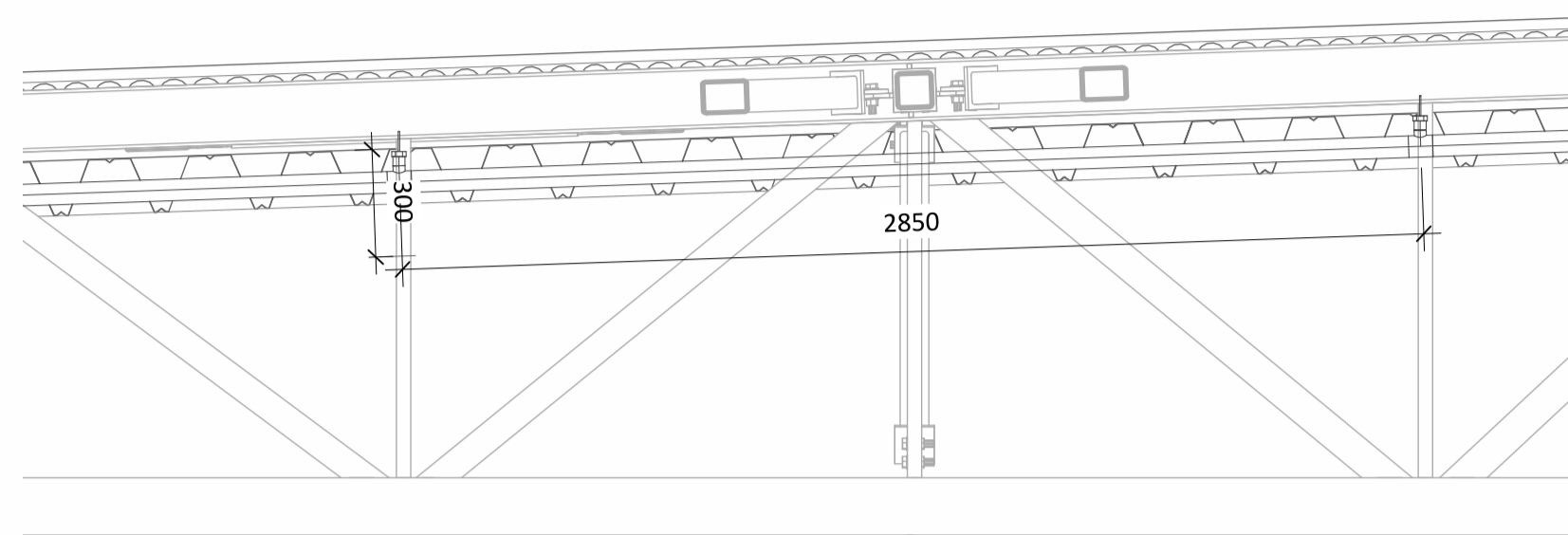

5-2  
5-0002  
**VATNSÚÐAKERFI VIÐ ÞAK**  
1 : 20

5-3  
5-1201  
**VATNSÚÐAKERFI VIÐ VEGG**  
1 : 20

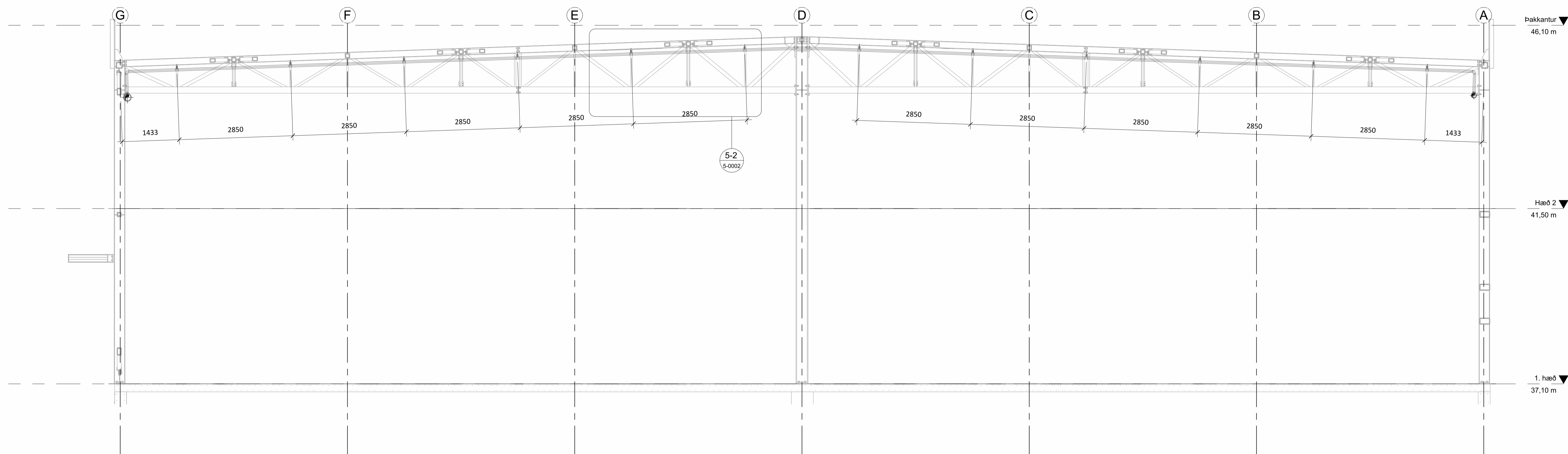

5-1  
1-0101  
**ÞVERSNIÐ VATNSÚÐAKERFIS**  
1 : 50

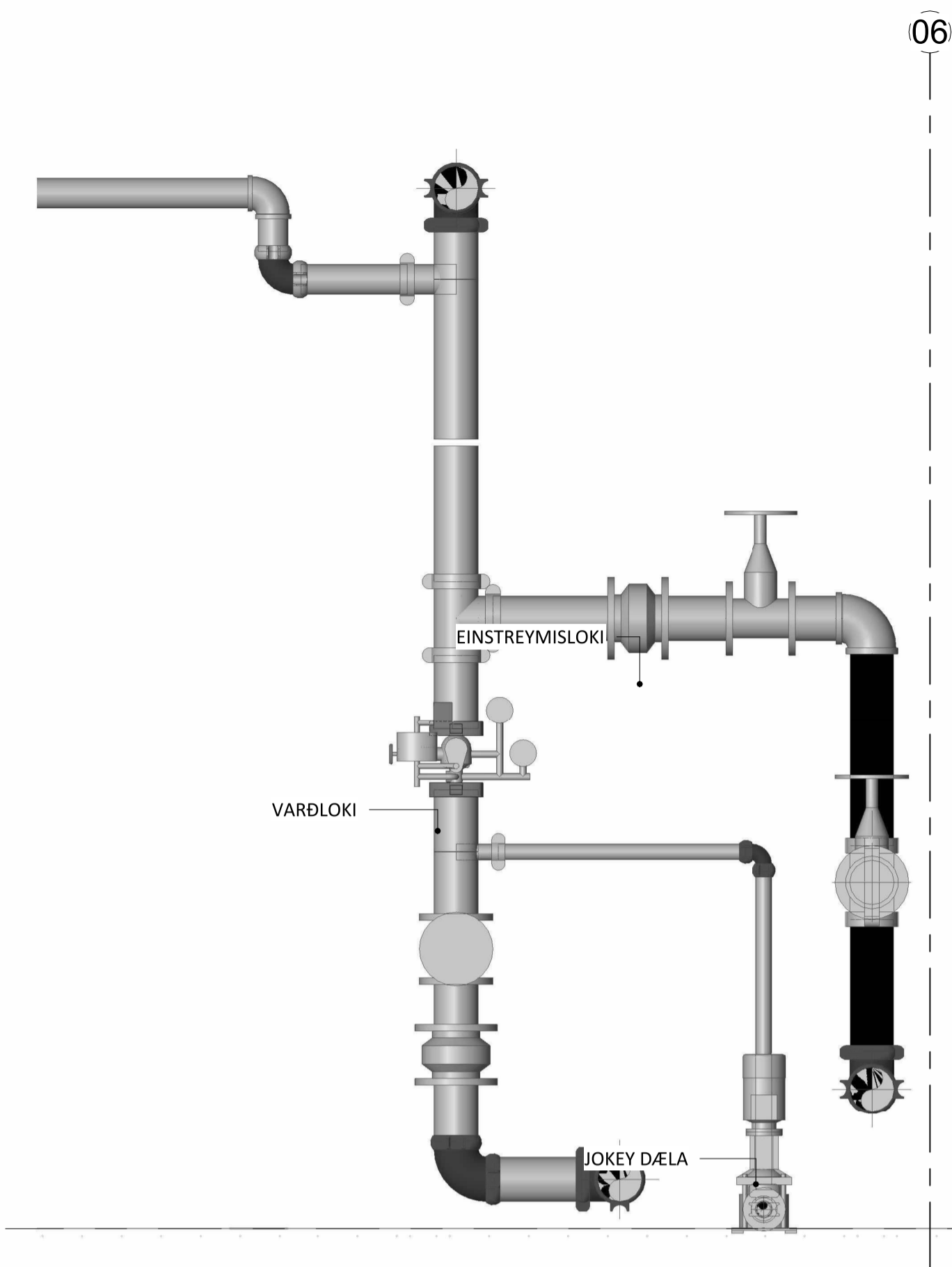

1. hæð  
37,10 m

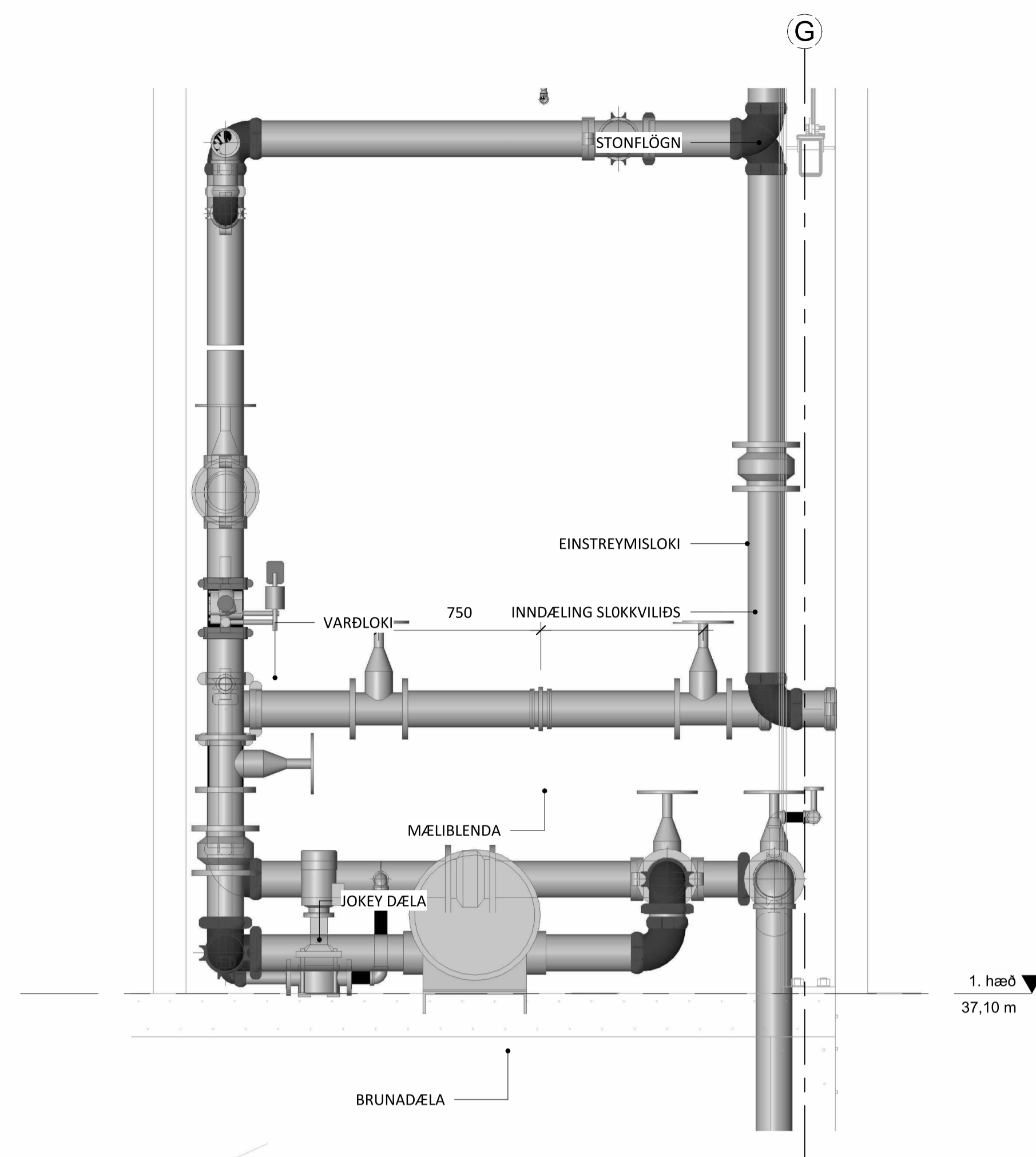

1. hæð  
37,10 m

5-4 **SNID Í VARÐLOKA**  
1 : 20

5-5 **SNID Í MÆLIBLENDU**  
1 : 20

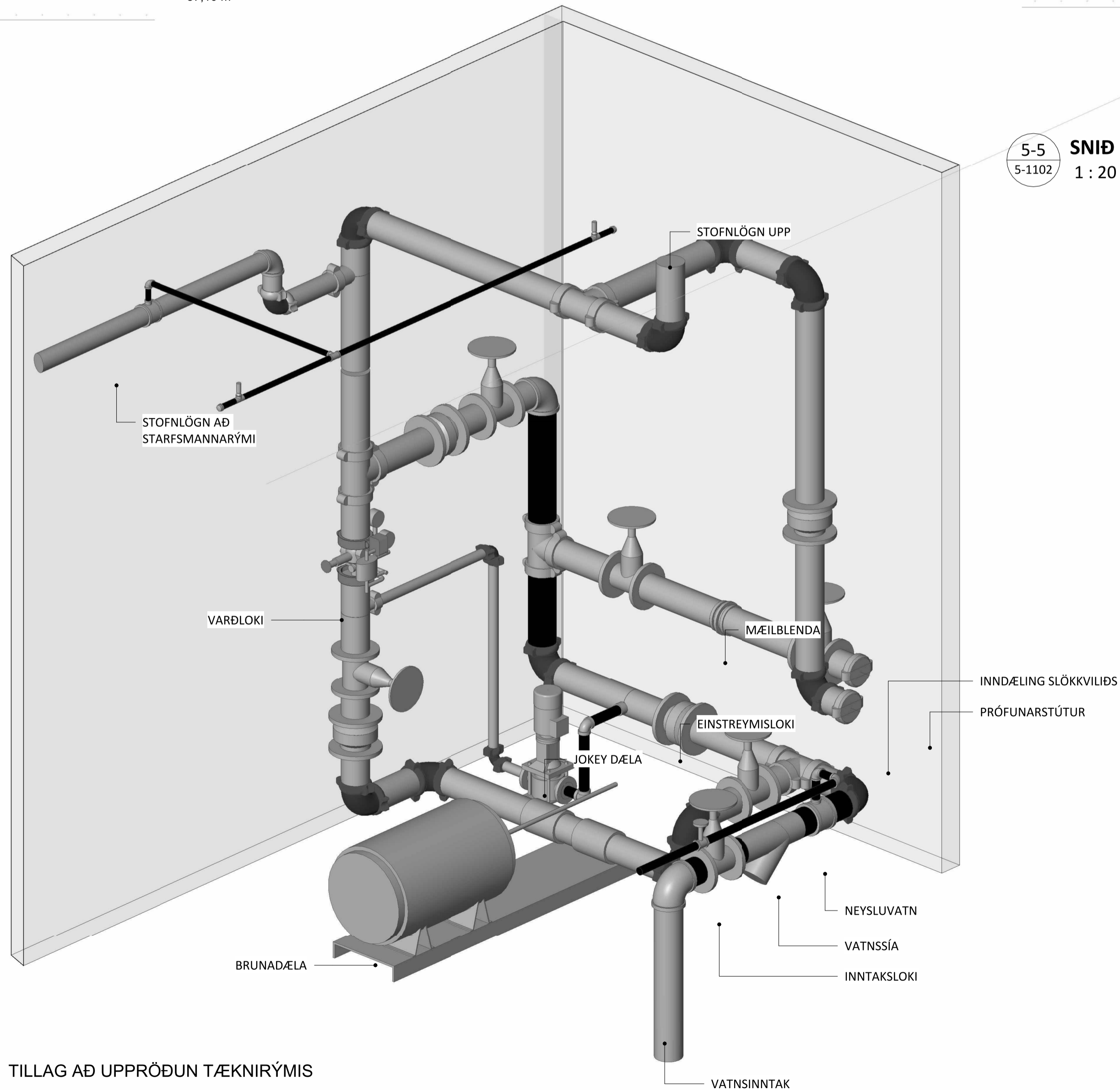

5 **TILLAG AD UPPRÖÐUN TÆKNIRÝMIS**

**ÚTGÁFUFERILL**

ÚTG.	DAGS.	LÝSING

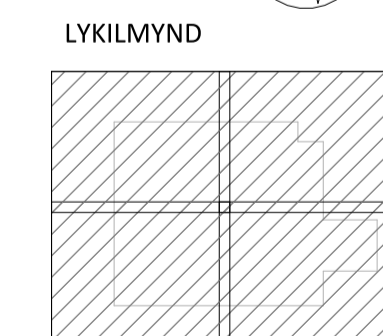
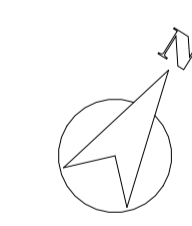
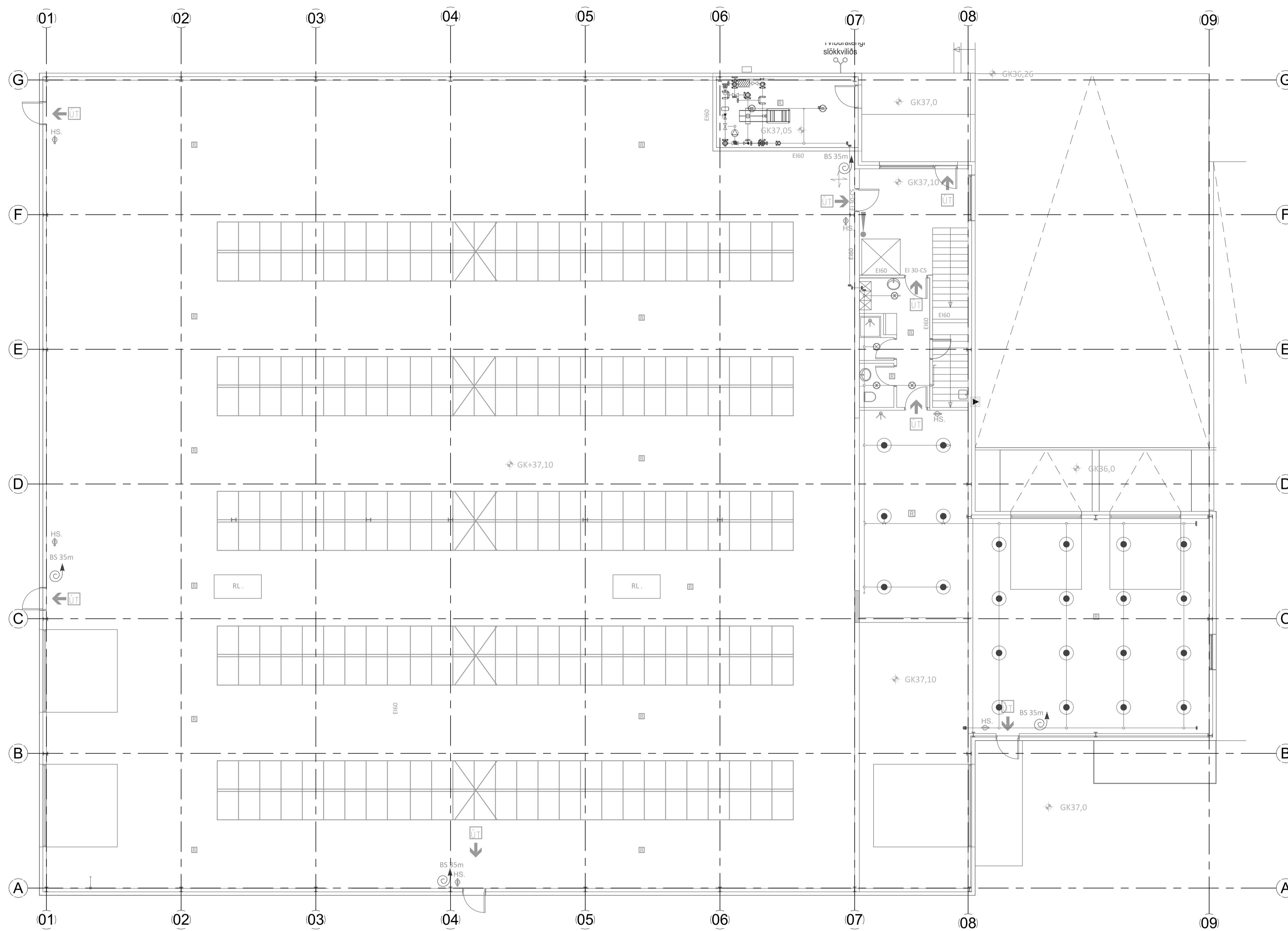

ÚTGÁFUFERILL

ÚTG.	DAGS.	LÝSING

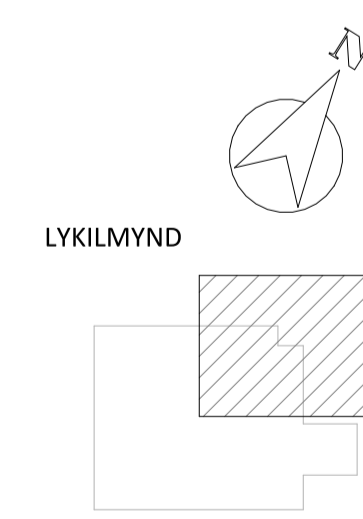
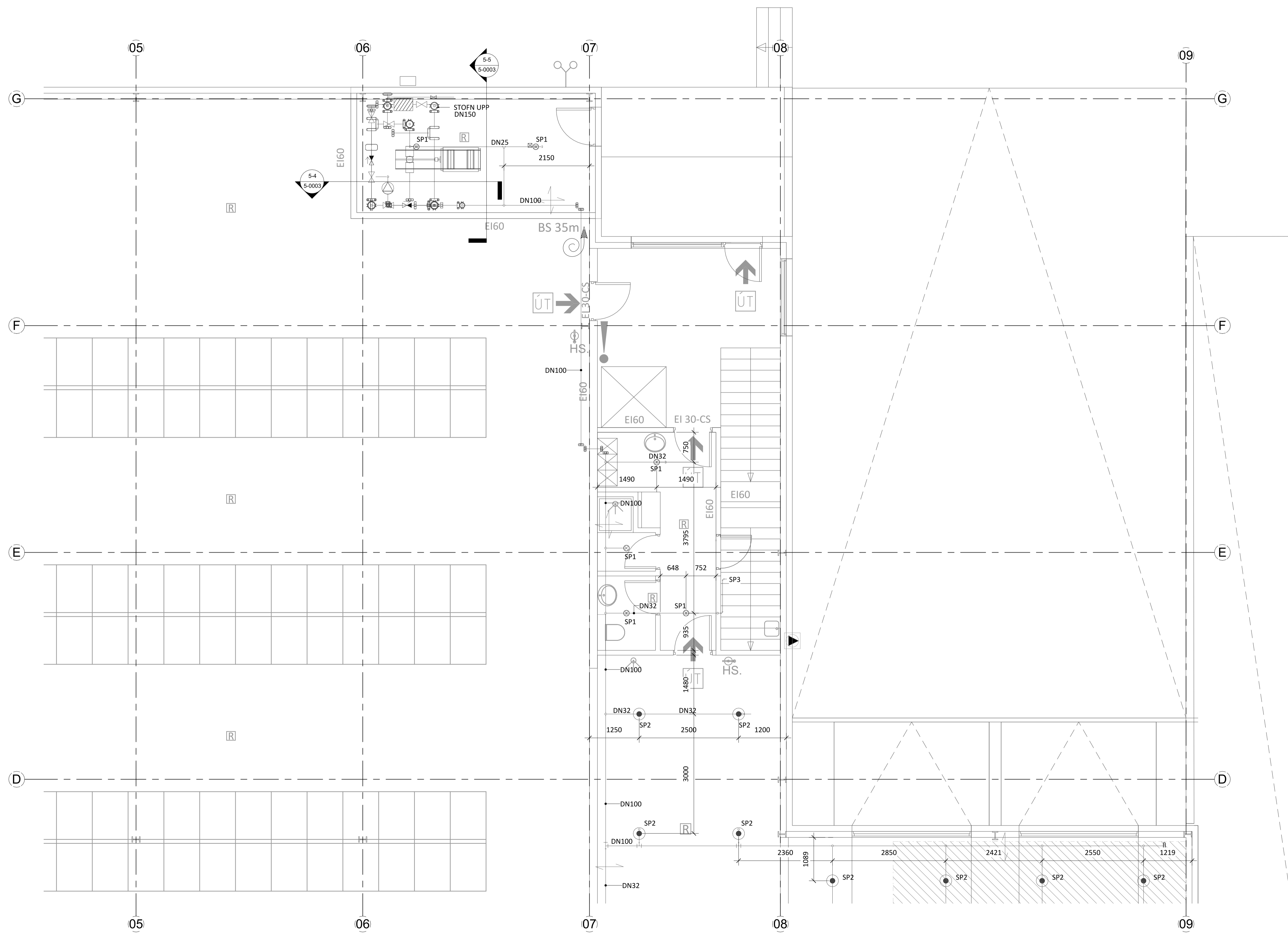

ÚTGÁFUERILL

ÚTG.	DAGS.	LÝSING

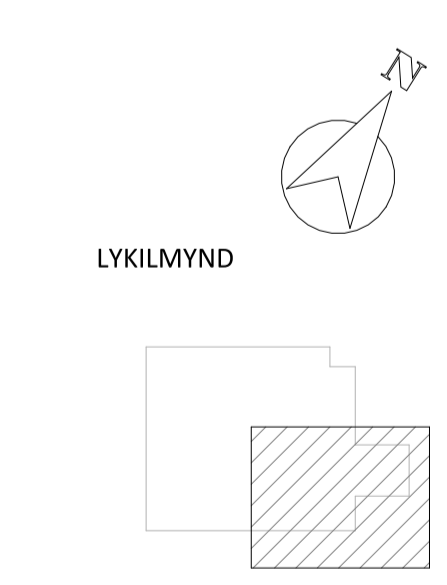
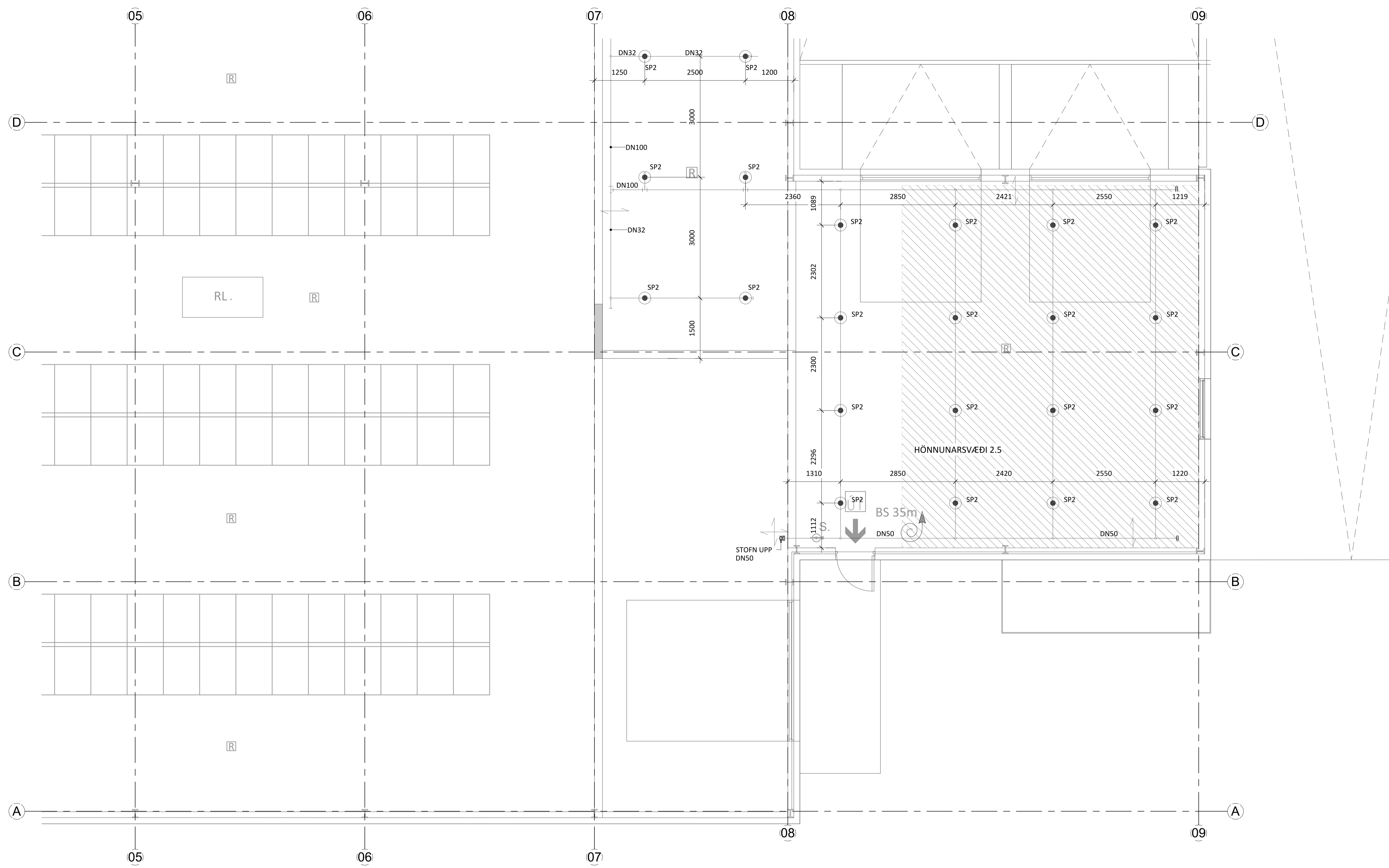

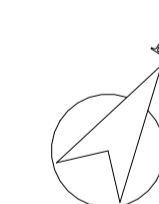
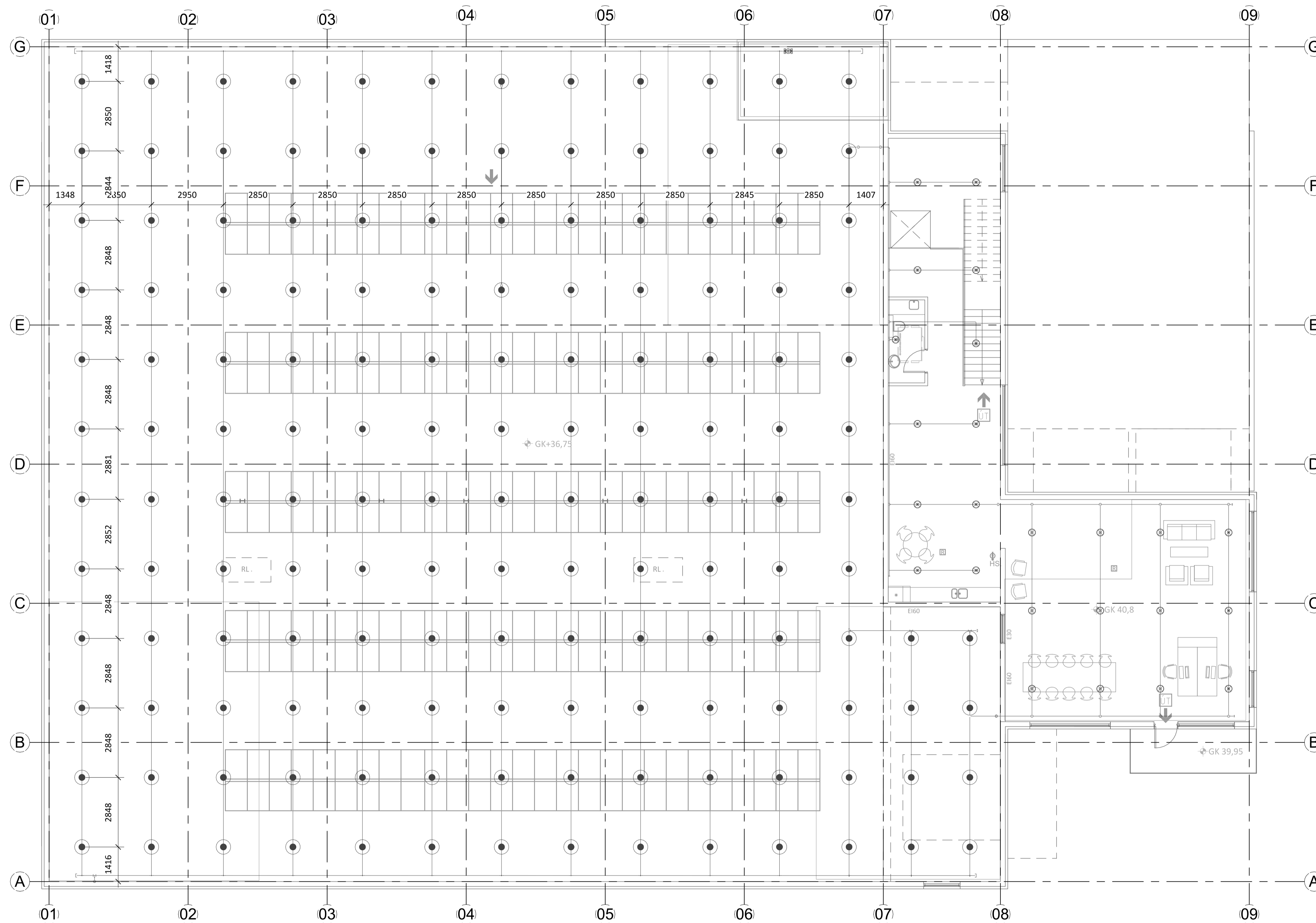

LYKILMYND

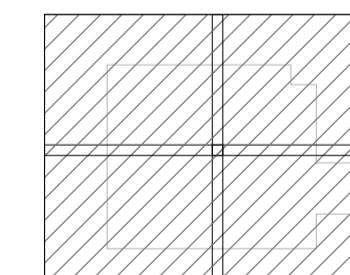



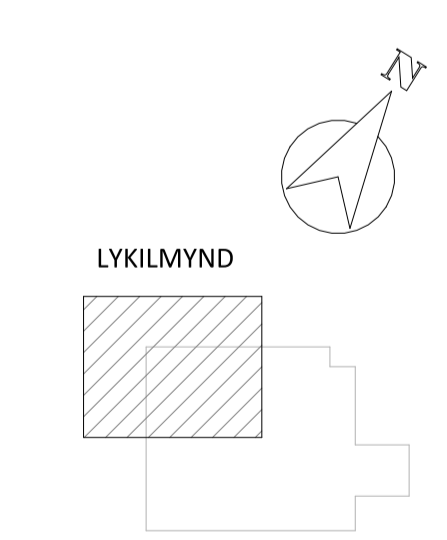
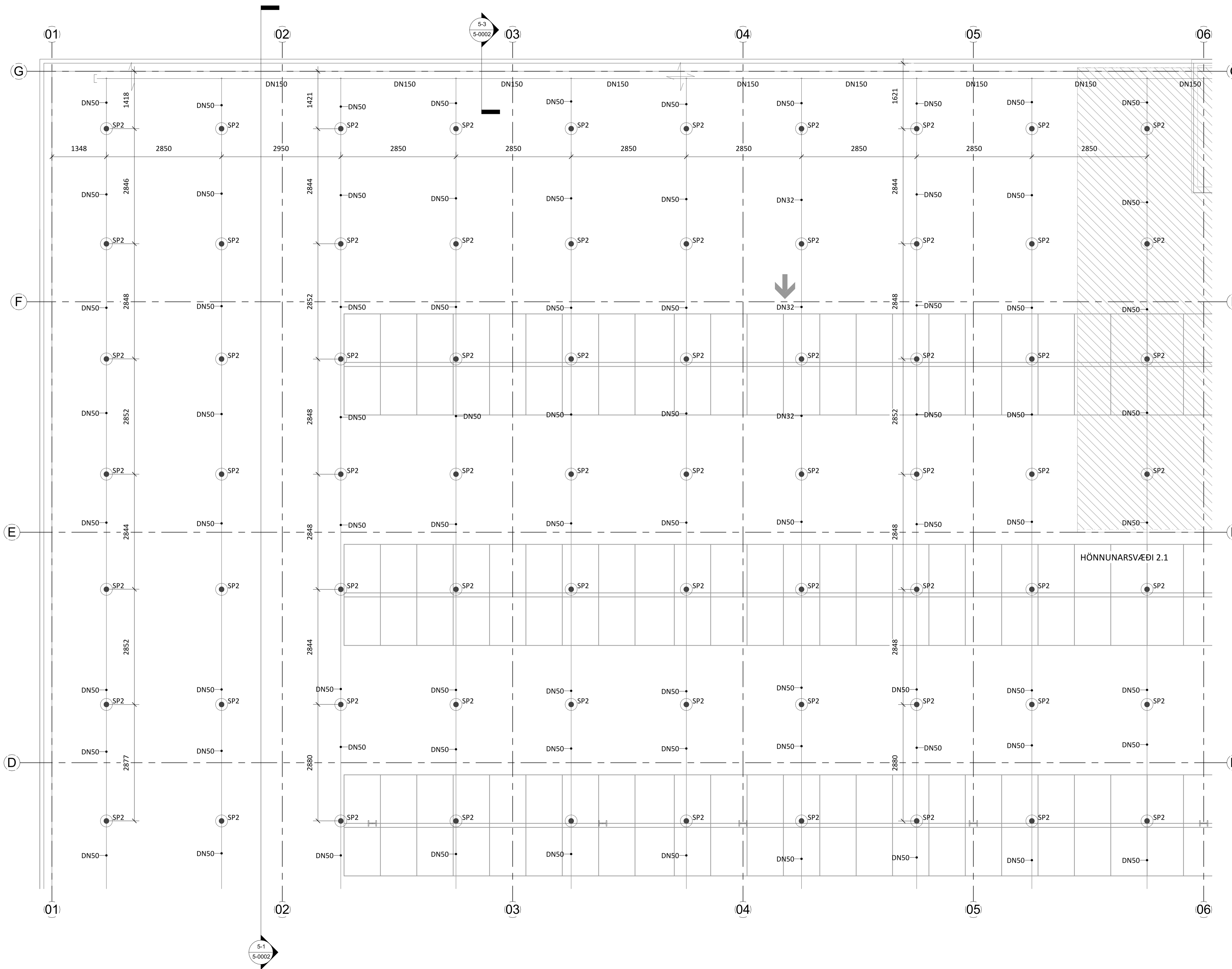

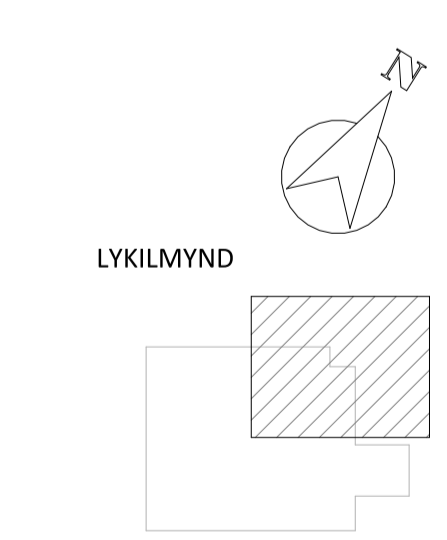
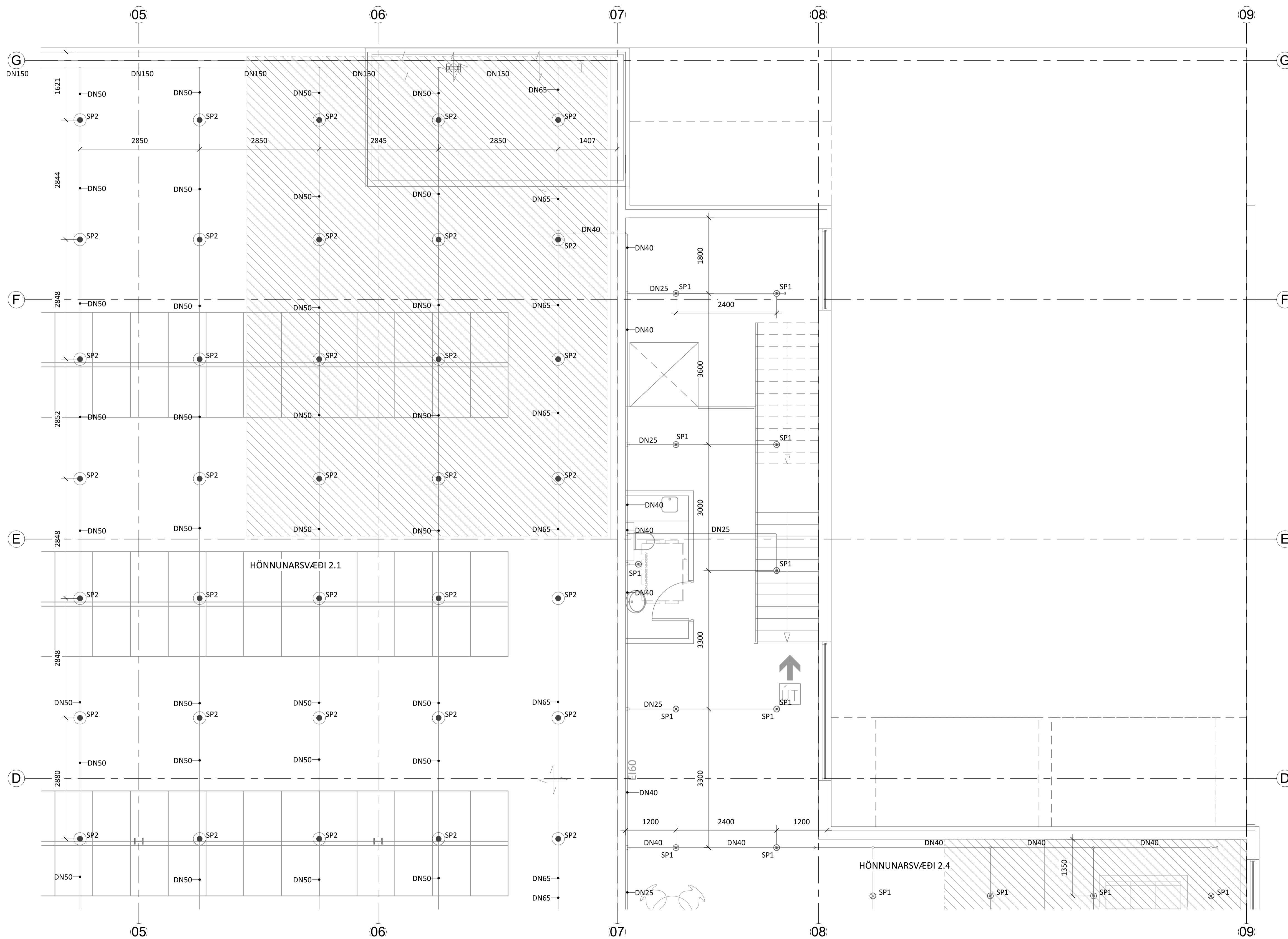

**ÚTGÁFUFERILL**

ÚTG.	DAGS.	LÝSING

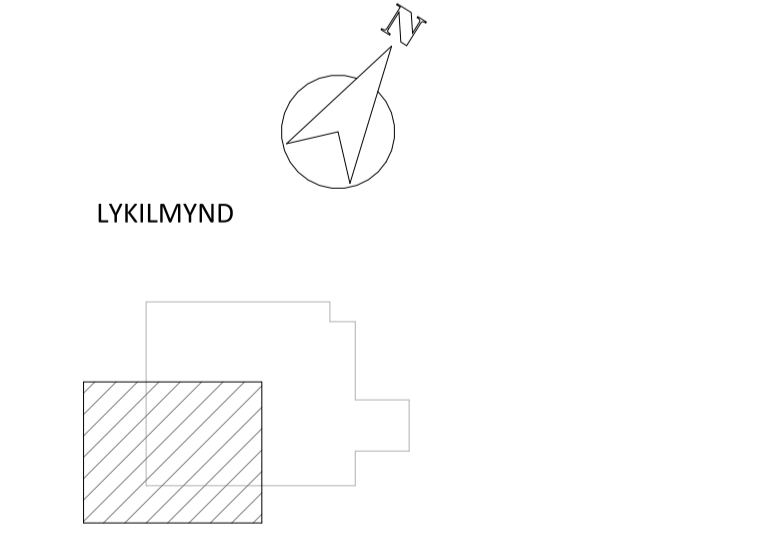
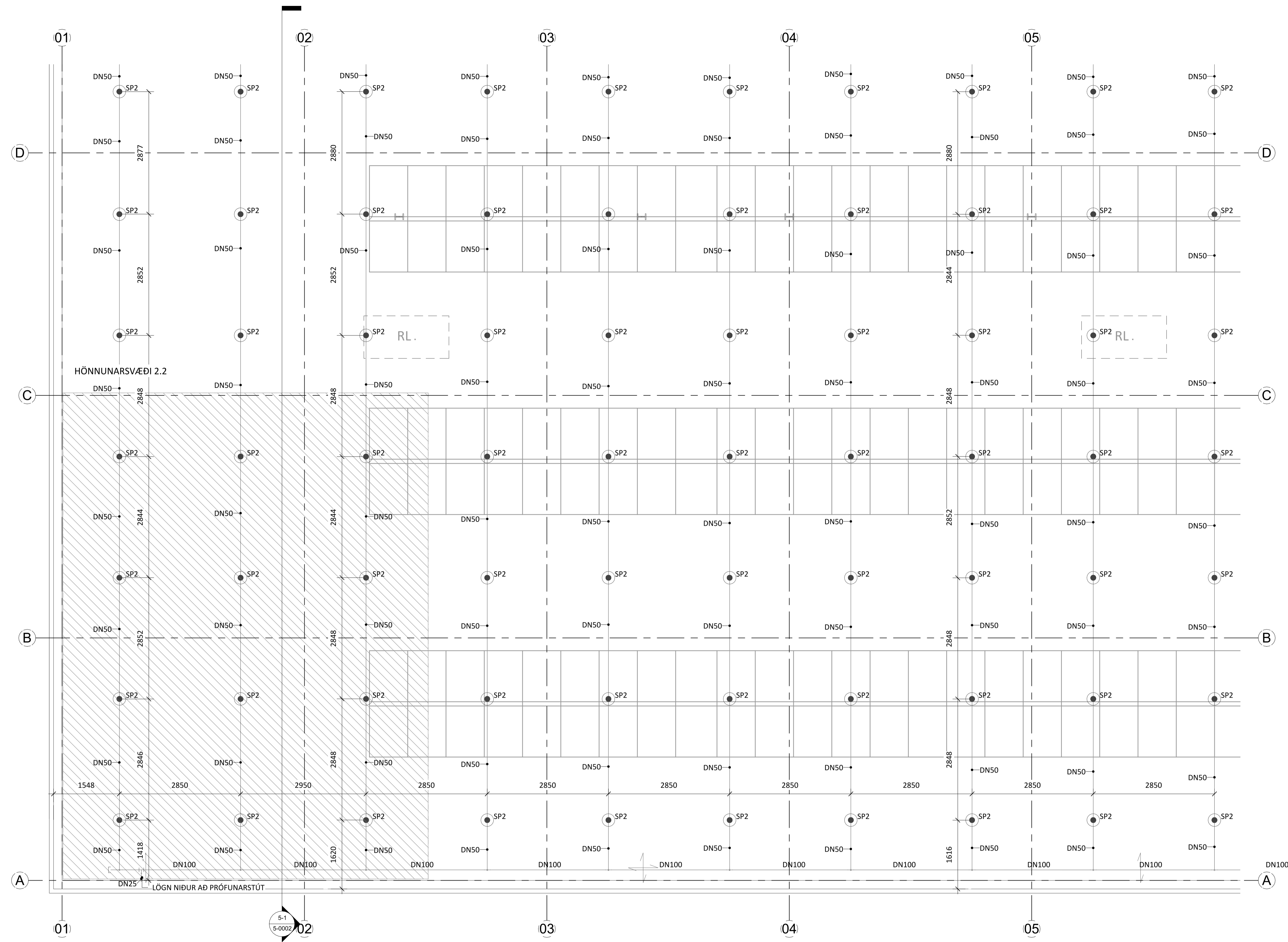

ÚTGAUFERILL

ÚTG.	DAGS.	LÝSING

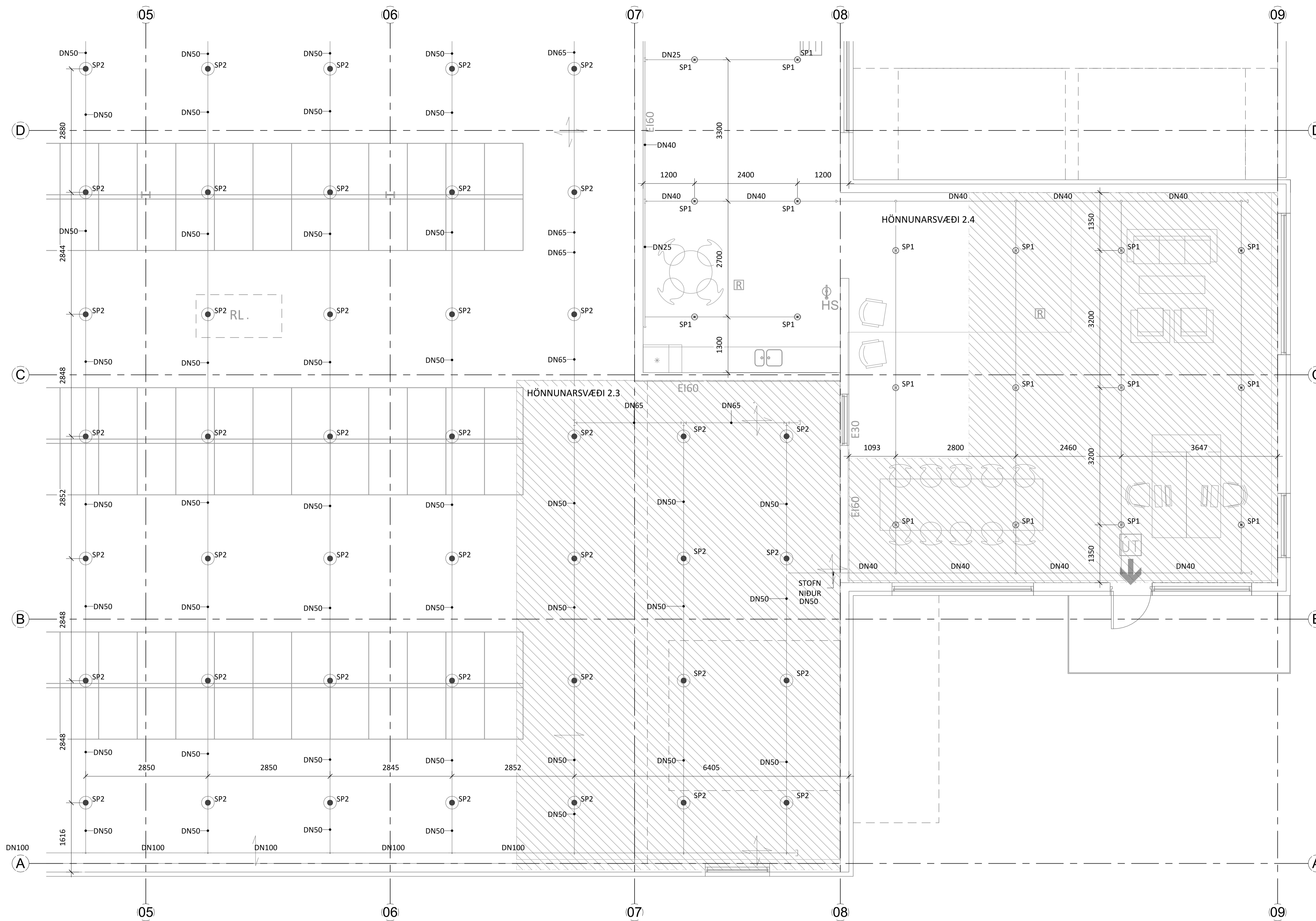

LYKILMYND

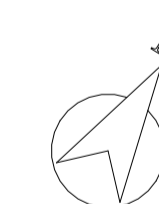

Jón M. Halldórsson 091162-3509  
 ÁRITUN HÖNNUNARSTJÓRA: KT.  
 SÉRUPPDRÁTTUR ER Í SAMRÆMI VÍÐ GILDANDI AÐALUPPDRÁTT  
 VERKNR. Borgarhella 31 DAGS. ÚTG. 05.12.2023

ÚTGÁFUERILL  
 ÚTG. DAGS. LÝSING

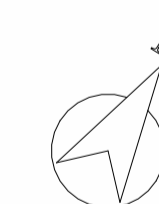
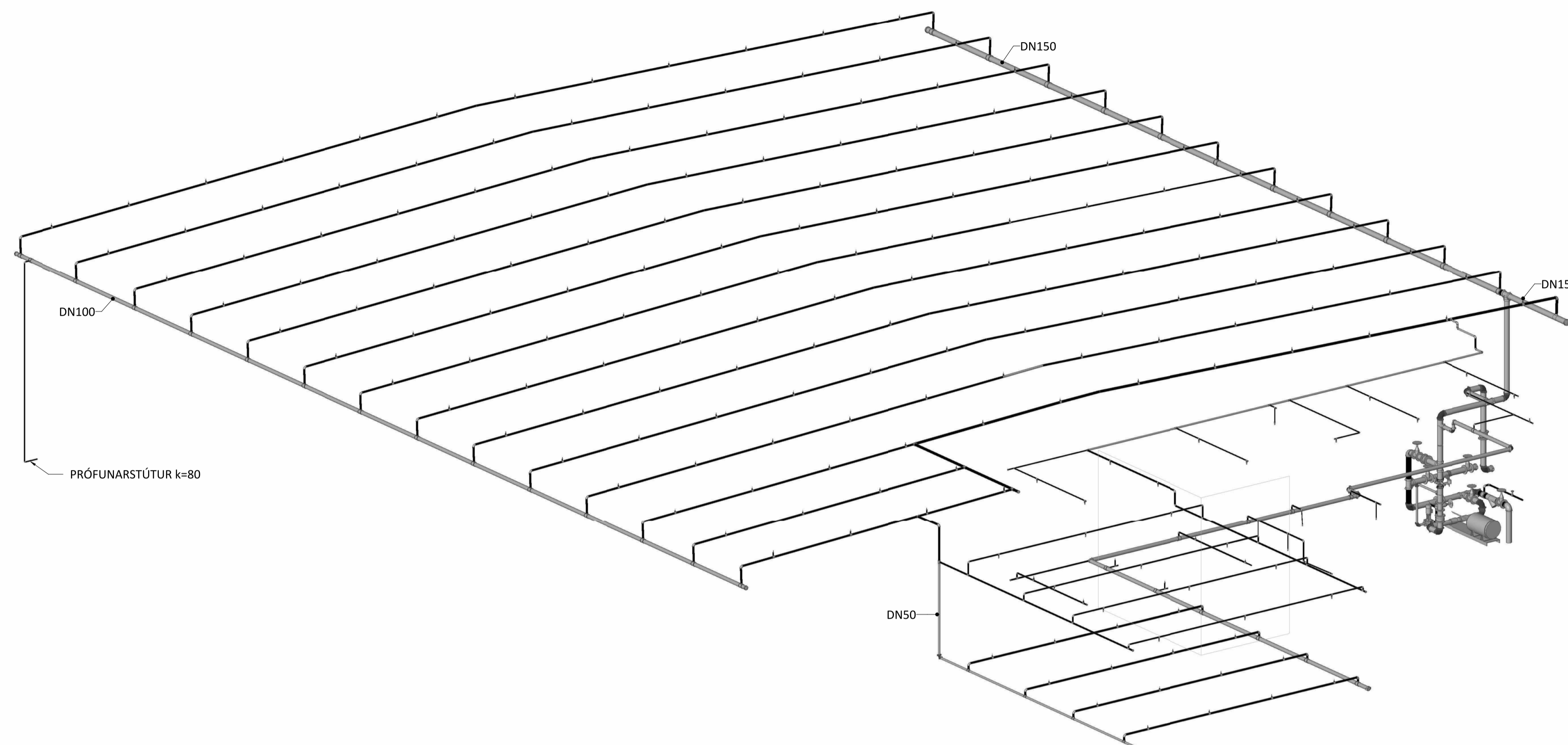

LYKILMYND

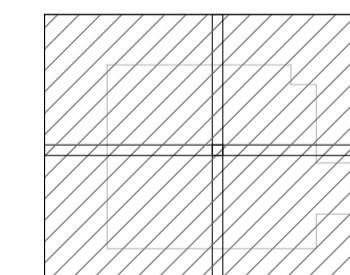

**KVARDI** ehf  
 Tækní- og ráðgjafaröðun

Netthyl 2E, 110 Reykjavík  
 Sími: 851-1213  
 Netfang: gummi@ktr.is

VERKHEITI  
**BORGARHELLA 31**  
**HAFNARFIRÐI**

VATNSÚÐAKERFI  
 RÚMMYND  
 YFIRLITSMYND

SAMÞYKKT KT.  
 Hönnuður: *Guðmundur Þemsson* 020672-5364  
 Hönnuður: NETFANG YFIRFARID DAGS, SAMP.  
 GP gummi@ktr.is PSS 19.01.24

MKV. (@ A1) VERKNÚMÉR TEIKN. NR. BR. ÚTG.  
 23025 5-2000